

U-PROX SE MINI



https://www.u-prox.systems/doc_semini

www.u-prox.systems



support@u-prox.systems

EN VERSATILE MINIATURE READER

U-Prox access control system

Manufacturer: Integrated Technical Vision Ltd.
Vasyl Lypkivsky str. 1, 03035, Kyiv, Ukraine

ES LECTURA EN MINIATURA VERSÁTIL

Sistema de control de acceso autónomo U-Prox

Fabricante: Integrated Technical Vision Ltd.
Vasyl Lypkivsky str. 1, 03035, Kyiv, Ukraine

FR LECTEUR MINIATURE POLYVALENTE

Système de contrôle d'accès U-Prox

Fabricant: Integrated Technical Vision Ltd.
Vasyl Lypkivsky str. 1, 03035, Kyiv, Ukraine

PT LEITURA VERSÁTIL EM MINIATURA

Sistema de controle de acesso U-Prox

Fabricante: Integrated Technical Vision Ltd.
Vasyl Lypkivsky str. 1, 03035, Kyiv, Ucrânia

UA УНІВЕРСАЛЬНИЙ МІНІАТЮРНИЙ ЗЧИТУВАЧ

Система контролю доступу U-Prox

Виробник: ТОВ "Інтегрейт Технік Віжн Лтд"
03035, Україна, м. Київ, вул. Василя Липківського, 1

FW	OSDP	Wiegand	Touch-Memory	RS-232	Mifare	ASK/FSK	Tags	Mobile ID	NFC	Payment cards
30.xx	+	+	+	+	+	+	+	+	+	+

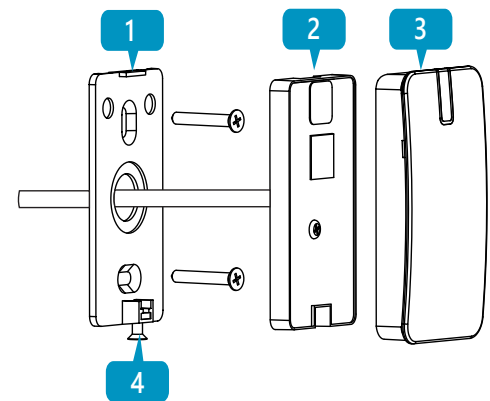

U-Prox SE mini - The adjustable versatile SmartLine reader for mobile credentials and proximity identifiers in conjunction with the U-Prox Mobile ID application and U-Prox IDs allow any access control system to use smartphones as access system credentials.

The device is configured with the **U-Prox Config** mobile app

Functional parts of the device (see picture)

1. Mount plate; 2. Reader; 3. Top cover; 4. Fixing screw

TECHNICAL SPECIFICATIONS

Reads	Mifare®, 13.56 MHz, ISO14443A, 4, 7, 10 bytes UID: (Supported formats depend on firmware) Mifare®Classic 1K/4K, Mifare®Standard, Mifare®Ultralight, Mifare®Hi-Memory, Mifare® Plus S 2K, Mifare® Plus S 4K, Mifare® Plus SE 1K, Mifare® Plus X 2K, Mifare® Plus X 4K, Mifare® Plus EV1 2K, Mifare® Plus EV1 4K, Mifare® DESfire, Mifare® DESfire EV1, Mifare® DESfire EV2
Read range	NFC, 13.56 MHz, ISO 14443/15693; 2.4 GHz radio - adjustable 10 cm - 15 m
Interfaces	Wiegand Auto, 26, 32, 34, 37, 40, 42, 56, 58, 64, 80 bits, RS-232, TouchMemory and OSDP (v 2.1.7)
Ambient	IP65, -40°C to +60°C
Power	+9...+15 VDC, consumption < 80 mA
Dimensions & weight	45 x 80 x 12.5 mm & 70 grams
Case material & colour	ABS+PC plastic & black, light gray
Wiring and distance	8 wire cable, TouchMemory - up to 30 m, Wiegand - up to 150 m, OSDP - up to 1000 m

COMPLETE SET

1. U-Prox SE mini; 2. Mounting kit; 3. Quick start guide

CAUTION. The reader firmware can be updated with an NFC-enabled Android smartphone only

WARRANTY

Warranty for U-Prox devices (except batteries) is valid for two years after the purchase date. If the device operates incorrectly, please contact support@u-prox.systems at first, maybe it can be solved remotely.

U-Prox SE mini - es lector SmartLine versátil y ajustable para credenciales móviles e identificadores de proximidad junto con la aplicación U-Prox Mobile ID y U-Prox ID permiten que cualquier sistema de control de acceso utilice teléfonos inteligentes como acceder a las credenciales del sistema

El dispositivo está configurado con la aplicación **U-Prox Config**.

Especificaciones funcionales (ver imagen)

1. Placa de montaje; 2. Lector; 3. Tapa superior; 4. Tornillo de fijación

ESPECIFICACIONES TÉCNICAS

Lee IDs	Mifare®, 13.56 MHz, ISO14443A, 4, 7, 10 bytes UID: (Formatos admitidos depende del firmware) Mifare®Classic 1K/4K, Mifare®Standard, Mifare®Ultralight, Mifare®Hi-Memory, Mifare® Plus S 2K, Mifare® Plus S 4K, Mifare® Plus SE 1K, Mifare® Plus X 2K, Mifare® Plus X 4K, Mifare® Plus EV1 2K, Mifare® Plus EV1 4K, Mifare® DESfire, Mifare® DESfire EV1, Mifare® DESfire EV2
Rango de lectura	NFC, Mifare y RFID 125 kHz - hasta 5 cm, radio de 2.4 GHz - ajustable 10 cm - 15 m
Interfaz	Wiegand Auto, 26, 32, 34, 37, 40, 42, 56, 58, 64, 80 bits, RS-232, TouchMemory y OSDP (v 2.1.7)
Ambiente	IP65, -40°C a +60°C
Fuente de alimentación	+9...+15 VDC, consumo < 80 mA
Dimensiones y peso	45 x 80 x 12.5 mm & 70 gramos
Material y color de la caja	Plástico ABS+PC plastic, negro y gris claro
Alambrado y distancia	Cable de 8 hilos, TouchMemory - hasta 30 m, Wiegand - hasta 150 m, OSDP - hasta 1000 m

EN



U-Prox Config

JUEGO COMPLETO

1. U-Prox SE mini; 2. Kit de montaje; 3. Guía de inicio rápido

PRECAUCIÓN. El firmware del lector se puede actualizar solo con un teléfono inteligente Android habilitado para NFC

GARANTÍA

La garantía para los dispositivos U-Prox (excepto las baterías) es válida por dos años desde la fecha de compra. Si el dispositivo funciona incorrectamente, póngase en contacto con support@u-prox.systems al principio, tal vez se pueda resolver de forma remota.

U-Prox SE mini - est un lecteur polyvalent et configurable SmartLine pour les identifications mobile et les badges de proximité, avec l'utilisation de l'app U-Prox Mobile ID et U-Prox ID permettent à tout système de contrôle d'accès d'utiliser des smartphones pour accéder aux informations d'identification du système.

L'appareil est est configuré avec l'application mobile **U-Prox Config**

Spécifications fonctionnelles (voir sur la photo)

1. Plaque de montage; 2. Lecteur; 3. Couverture supérieure; 4. Vis de fixation

SPÉCIFICATIONS TECHNIQUES

Lire l'ID	Mifare®, 13.56 MHz, ISO14443A, 4, 7, 10 bytes UID: (Formats pris en charge dépend du firmware) Mifare®Classic 1K/4K, Mifare®Standard, Mifare®Ultralight, Mifare®Hi-Memory, Mifare® Plus S 2K, Mifare® Plus S 4K, Mifare® Plus SE 1K, Mifare® Plus X 2K, Mifare® Plus X 4K, Mifare® Plus EV1 2K, Mifare® Plus EV1 4K, Mifare® DESfire, Mifare® DESfire EV1, Mifare® DESfire EV2
Portée de lecture	NFC, Mifare et RFID 125 kHz - jusqu'à 5 cm, radio 2,4 GHz - réglable 10 cm - 15 m
Interface	Wiegand Auto, 26, 32, 34, 37, 40, 42, 56, 58, 64, 80 bits, RS-232, TouchMemory et OSDP (2.1.7)
Environnement	IP65, 40°C à +60°C
Alimentation	+9...+15 VDC, courant < 80 mA
Dimensions & weight	45 x 80 x 12.5 mm et 70 grammes
Matériau et couleur du boîtier	plastique ABS + PC, noir et gris clair
Câblage et distance	câble à 8 brins, TouchMemory - jusqu'à 30 m, Wiegand - jusqu'à 150 m, OSDP - jusqu'à 1000 m

PARTIE COMPLÈTE

1. U-Prox SE mini; 2. Kit de montage; 3. Guide de démarrage rapide

AVERTIR. Le micrologiciel du lecteur peut être mis à jour avec un smartphone Android compatible NFC uniquement

GARANTIE

La garantie des appareils U-Prox (à l'exception des batteries) est valable deux ans après la date d'achat. En cas de dysfonctionnement de l'appareil, veuillez contacter support@u-prox.systems au début, peut-être que cela peut être résolu à distance.

U-Prox SE mini - é um leitor SmartLine versátil e ajustável para credenciais móveis e etiquetas de proximidade junto com o U-Prox Mobile ID e o aplicativo U-Prox ID permitem que qualquer sistema de controle de acesso use smartphones como acesso às credenciais do sistema.

O dispositivo é configurado com o aplicativo móvel **U-Prox Config**.

Especificações funcionais (ver imagem)

1. Placa de montagem; 2. Lector; 3. Tampa superior; 4. Parafuso de fixação

AS ESPECIFICAÇÕES TÉCNICAS

Leia IDs	Mifare®, 13.56 MHz, ISO14443A, 4, 7, 10 bytes UID: (Formatos suportados depende do firmware) Mifare®Classic 1K/4K, Mifare®Standard, Mifare®Ultralight, Mifare®Hi-Memory, Mifare® Plus S 2K, Mifare® Plus S 4K, Mifare® Plus SE 1K, Mifare® Plus X 2K, Mifare® Plus X 4K, Mifare® Plus EV1 2K, Mifare® Plus EV1 4K, Mifare® DESfire, Mifare® DESfire EV1, Mifare® DESfire EV2
Alcance de leitura	NFC, Mifare e RFID 125 kHz - até 5 cm, radio de 2,4 GHz - até 10 cm - 15 m

Interface	Wiegand Auto, 26, 32, 34, 37, 40, 42, 56, 58, 64, 80 bits, RS-232, TouchMemory e OSDP (v2.1.7)
Ambiente	IP65, -40 °C a +60 °C
Fonte de alimentação	+9...+15 VDC, corrente < 80 mA
Dimensões e peso	45 x 80 x 12.5 mm e 70 gramas
Material e cor da caixa	Plástico ABS+PC plastic, preto e cinza claro
Fiação e distância	Cable de 8 fios, Wiegand - até 150 m, TouchMemory - até 30 m, OSDP - até 1000 m

PARTIE COMPLÈTE

1. U-Prox SE mini; 2. Kit de montage; 3. Guide de inicio rápido

CUIDADO. O firmware do leitor pode ser atualizado apenas com um smartphone Android habilitado para NFC

GARANTIE

A garantia para dispositivos U-Prox (exceto baterias) é válida por dois anos a partir da data de compra. Se o dispositivo não funcionar corretamente, entre em contato com support@u-prox.systems primeiro, talvez isso possa ser resolvido remotamente.

U-Prox SE mini - Універсальний зчитувач серії SmartLine, з можливістю програмування, призначено для зчитування мобільних і безконтактних ідентифікаторів. Зчитувач разом з додатком U-Prox Mobile ID і мобільними ідентифікаторами U-Prox ID дозволяє будь-якій системі контролю доступу використовувати смартфони як об'єкти дани.

Пристрій налаштовується за допомогою мобільного додатка **U-Prox Config**.

Функціональні елементи пристрою (див. мал.)

1. Монтажна пластина; 2. Зчитувач; 3. Верхня кришка; 4. Гвинт

ХАРАКТЕРИСТИКИ

Читання ідентифікаторів (Підтримувані формати залежать від мікропрограми)	Mifare®, 13.56 MHz, ISO14443A, UID 4, 7, 10 байт: Mifare®Classic 1K/4K, Mifare®Standard, Mifare®Ultralight, Mifare®Hi-Memory, Mifare® Plus S 2K, Mifare® Plus S 4K, Mifare® Plus SE 1K, Mifare® Plus X 2K, Mifare® Plus X 4K, Mifare® Plus EV1 2K, Mifare® Plus EV1 4K, Mifare® DESfire, Mifare® DESfire EV1, Mifare® DESfire EV2
Дальність взаємодії	NFC, карти Mifare та RFID 125 кГц - до 5 см, радіо 2,4 ГГц - регулюється: 10 см - 15 м
Інтерфейси	Wiegand Auto, 26, 32, 34, 37, 40, 42, 56, 58, 64, 80 біт, RS-232, TouchMemory та OSDP (v2.1.7)
Кліматичне виконання	IP65, -40°C ... +60°C
Живлення	+9...+15 В (DC), споживання < 80 мА
Розміри та вага	45 x 80 x 12.5 мм та 70 грамів
Матеріал і колір корпусу	пластик ABS + PC, чорний і світло сірий
Підключення	8-жильний кольоровий кабель, OSDP - до 1000 м, Wiegand - до 150 м, TouchMemory - до 30 м

КОМПЛЕКТАЦІЯ

1. U-Prox SE mini; 2. Комплект для монтажу; 3. Короткий посібник

УВАГА. Прошивку зчитувача можна оновити лише за допомогою смартфона Android з підтримкою NFC

Гарантійний термін експлуатації

Гарантійний термін експлуатації на пристрої U-Prox (крім елементів живлення) складає 2 роки з дати продажу. Якщо пристрій не працює належним чином, спешу звернутися до support@u-prox.systems, можливо це питання можна вирішити віддалено.

UA



U-Prox Config

EN PROGRAMMING ES PROGRAMACIÓN FR PROGRAMMATION

PT PROGRAMAÇÃO UA ПРОГРАМУВАННЯ

EN The reader is supplied without the engineering password
 ES El lector se suministra sin la contraseña de ingeniería.
 FR Le lecteur est expédié sans le mot de passe d'ingénierie
 PT O leitor é enviado sem a senha de engenharia
 UA Зчитувач поставляється без пароля інженера



EN INSTALLATION ES INSTALACIÓN FR INSTALLATION

PT INSTALAÇÃO UA ІНСТАЛЯЦІЯ

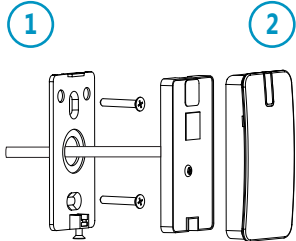
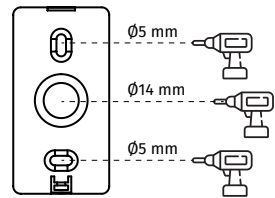
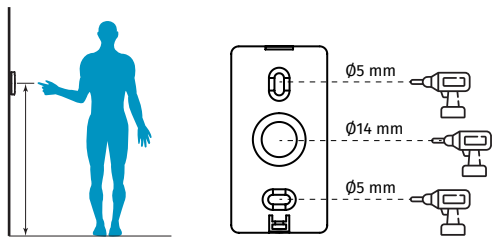

3

EN range decreases on metal
 ES el rango disminuye en metal
 FR la portée diminue sur le métal
 PT el rango diminui na metal
 UA дальність знижується на метали

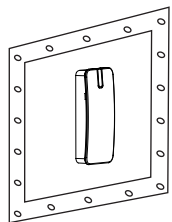

EN connect the yellow wire for synchronization
 ES conecte el cable amarillo para la sincronización
 FR connectez le fil jaune pour la synchronisation
 PT conecte o fio amarelo para sincronização
 UA з'єднайте жовтий провід для синхронізації

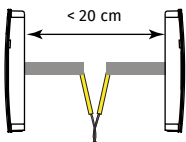

EN CONNECTION ES CONEXIÓN FR CONNEXION

PT CONEXÃO UA ПІДКЛЮЧЕННЯ

I Wiegand

+12V	EN red ES rojo FR rouge UA червоний
GND	EN black ES negro FR noir UA чорний
Data0 (WDO)	EN green ES verde FR vert UA зелений
Data1 (WD1)	EN white ES blanco FR blanc UA білий
Red LED (RD)	EN brown ES marrón FR brun UA коричневий
Green LED (GN)	EN orange ES naranja FR orange UA помаранчевий
Beep	EN blue ES azul FR bleu UA синій
Hold or sync	EN yellow ES amarillo FR jaune UA жовтий

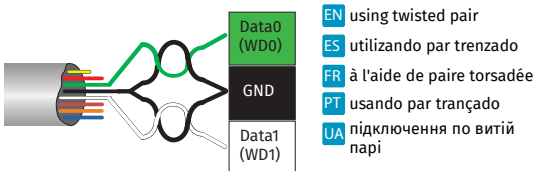

II TouchMemory

+12V	EN red ES rojo FR rouge UA червоний
GND	EN black ES negro FR noir UA чорний
iButton	EN green ES verde FR vert UA зелений

Red LED (RD)	EN brown ES marrón FR brun UA коричневий
Green LED (GN)	EN orange ES naranja FR orange UA помаранчевий
Beep	EN blue ES azul FR bleu UA синій
Hold or sync	EN yellow ES amarillo FR jaune UA жовтий

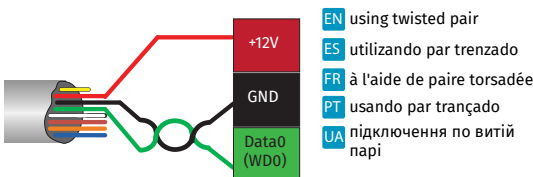

III RS232

+12V	EN red ES rojo FR rouge UA червоний
GND	EN black ES negro FR noir UA чорний
Rx	EN green ES verde FR vert UA зелений
Tx	EN white ES blanco FR blanc UA білий

IV OSDP

+12V	EN red ES rojo FR rouge UA червоний
GND	EN black ES negro FR noir UA чорний
A+	EN green ES verde FR vert UA зелений
B-	EN white ES blanco FR blanc UA білий

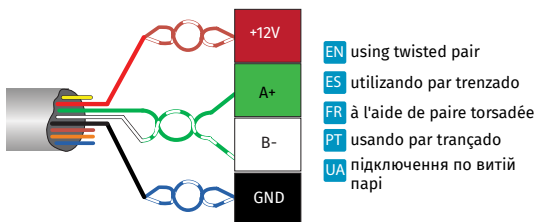

EN SET OR RESET ENGINEER PASSWORD ES CONFIGURAR O RESTABLECER LA CONTRASEÑA DEL INGENIERO

FR DÉFINIR OU RÉINITIALISER LE MOT DE PASSE INGÉNIEUR PT DEFINIR OU REINICIAR A SENHA DO ENGENHEIRO

UA (ПЕРЕ) ВСТАНОВЛЕННЯ ПАРОЛЯ ІНЖЕНЕРА

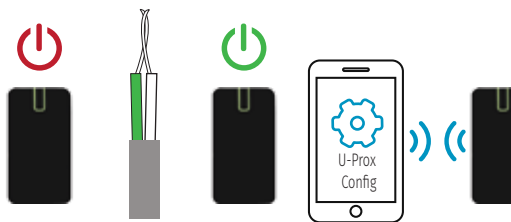

1 2 3 4

EN "PROXIMITY-DOOR" MODE FOR 2.4 GHz ES MODO "PUERTA DE PROXIMIDAD" PARA 2,4 GHz

FR MODE "PORTE DE PROXIMITÉ" POUR 2,4 GHz PT MODO "PORTA DE PROXIMIDADE" PARA 2,4 GHz

UA РЕЖИМ "ДВЕРЬ-PROXIMITY" ДЛЯ 2,4 ГГц

EN Reader activates by the presence sensor. Read range 5-10 cm
 ES Lector se activa por el sensor de presencia. Rango de lectura 5-10 cm
 FR Le lecteur s'active par le capteur de présence. Portée de lecture 5-10 cm
 PT Reader ativa pelo sensor de presença. Alcance de leitura de 5 a 10 cm
 UA Активізація зчитувача по датчику присутності. Відстань 5-10 см



EN "DOOR" MODE FOR 2.4 GHz ES MODO "PUERTA" PARA 2,4 GHz

FR MODE "PORTE" POUR 2,4 GHz PT MODO "PORTA" PARA 2,4 GHz

UA РЕЖИМ "ДВЕРІ" ДЛЯ 2,4 ГГц

EN Reader is always active. Read range 50-60 cm
 ES Lector siempre está activo. Rango de lectura 50-60 cm
 FR Le lecteur est toujours actif. Portée de lecture 50-60 cm
 PT O Reader está sempre ativo. Alcance de leitura 50-60 cm
 UA Зчитувач завжди активний. Відстань 50-60 см



EN "GATE/BARRIER" MODE FOR 2.4 GHz ES MODO "BARRERA/PUERTA" PARA 2,4 GHz

FR MODE "BARRIÈRE/PORTAIL" POUR 2,4 GHz PT MODO "BARREIRA/PORTA" PARA 2,4 GHz

UA РЕЖИМ "ШЛАГБАУМ" ДЛЯ 2,4 ГГц

EN Reader is always active. Read range 1 - 15 m
 ES Lector siempre está activo. Rango de lectura 1 - 15 m
 FR Le lecteur est toujours actif. Portée de lecture 1 - 15 m
 PT O Reader está sempre ativo. Alcance de leitura 1 - 15 m
 UA Зчитувач завжди активний. Відстань 1 - 15 м



EN U-PROX MOBILE ID ES U-PROX MÓVIL ID

FR U-PROX MOBILE ID PT U-PROX MÓVIL ID

UA МОБІЛЬНИЙ ІДЕНТИФІКАТОР U-PROX



1 2 3